

Schlüter®-KERDI-LINE-VARIO

Гибкий. Продуманный. Красивый.



reddot winner 2021

Линейный дренаж с профилем



ПРОФИЛЬ ИННОВАЦИЙ

Schlüter®-KERDI-LINE-VARIO

Следующее поколение линейного дренажа: Schlüter-KERDI-LINE-VARIO – это комбинация мощного дренажного оборудования KERDI с профилями, выполненными в элегантном дизайне Schlüter. Почему Vario? Профили слива на стройке укорачиваются индивидуально, благодаря этому их можно точно подгонять к конкретным условиям. А поворотный соединительный патрубок дренажного узла обеспечивает максимальную гибкость в процессе установки.





Линейный дренаж – новая гибкость

Линейный дренаж может быть таким простым: с KERDI-LINE-VARIO. Ведь вместо жестких желобных конструкций, рам и решеток вам понадобятся только профиль слива и набор слива. Они выполнены друг для друга и подходят всегда. При этом профили можно укорачивать на месте до нужных размеров. От 22 см до 120 см - профиль для любого применения.

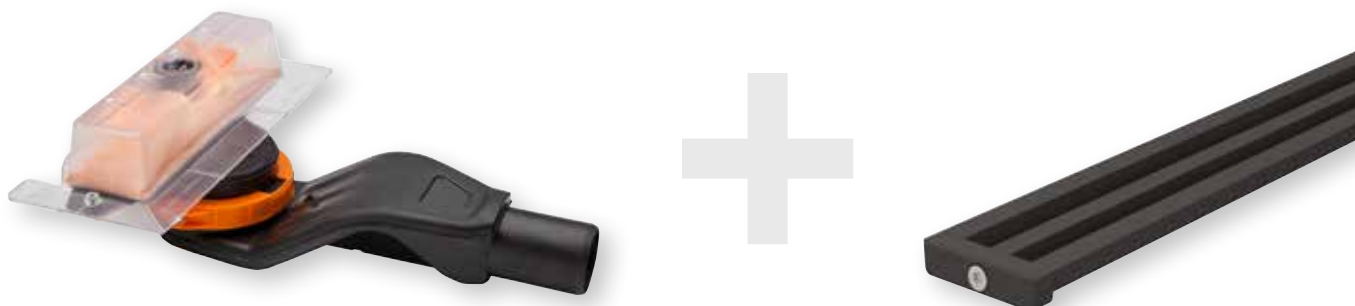



Дренажные профили VARIO: чем меньше, тем лучше

Многие классические стили в дизайне следуют девизу: «Чем меньше, тем лучше». Настоящая сила этих продуктов заключается в достижении функциональности, а также в отказе от декоративных аксессуаров и орнаментов. Таким образом, KERDI-LINE-VARIO уже сегодня является потенциальной классической серией. Ведь эти профили служат только одной задаче: они направляют воду туда, куда нужно. Но при этом они предоставляют и некоторые возможности выбора: между видами дизайна COVE и WAVE, между нержавеющей сталью и алюминием и, наконец, между 8 различными видами дизайна TRENDLINE. Последние позволяют точно подобрать цветовые решения для дренажей, а также грамотно расставить акценты. Но в любом случае это выглядит стильно.

- ✓ Изящные, узкие профили стока
- ✓ Дренажные профили индивидуально укорачиваются (22 – 120 см) и регулируются по высоте
- ✓ Два благородных дизайна: COVE и WAVE
- ✓ Высококачественные материалы: крацованная нержавеющая сталь и алюминий с покрытием TRENDLINE
- ✓ Сочетается с современными тенденциями в развитии производства плитки
- ✓ Простая обработка





Schlüter®-KERDI-LINE-VARIO COVE

Schlüter-KERDI-LINE-VARIO COVE – это укорачиваемый вогнутый дренажный профиль для применения с набором слива Schlüter-KERDI-LINE-VARIO-H. Дренаж осуществляется через центральную щель стока шириной всего 8 мм и длиной 140 мм. Профиль поставляется с двумя боковыми заглушками и может быть подогнан путем расположения на подкладке из тонкослойного раствора к указанной заказчиком толщине напольного покрытия. Профиль пригоден для проезда на инвалидных колясках.

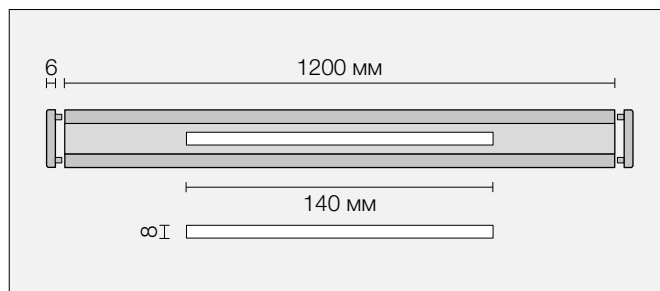
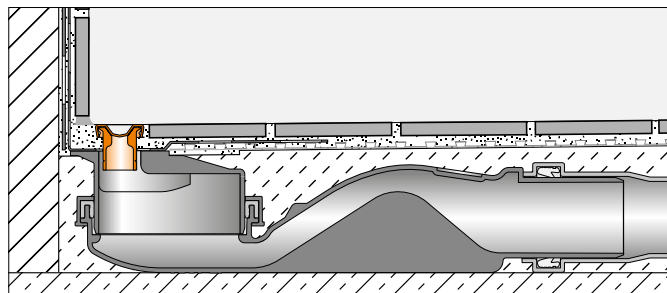

Schlüter®-KERDI-LINE-VARIO COVE

Дренажный профиль, дизайн COVE (D 9), крацованная нержавеющая сталь V4A

L (см)	H = 7 мм Арт. №
120	KL VR D9 EB 120

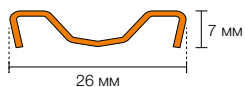

Schlüter®-KERDI-LINE-VARIO COVE

Дренажный профиль, дизайн COVE (D 9), алюминий со структурным покрытием

L (см)	H = 8 мм Арт. №
120	KL VR D9 MBW 120
120	KL VR D9 MGS 120
120	KL VR D9 TSBG 120
120	KL VR D9 TSC 120
120	KL VR D9 TSDA 120
120	KL VR D9 TSI 120
120	KL VR D9 TSOB 120
120	KL VR D9 TSSG 120

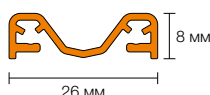

Подходит для покрытия толщиной
6–15 мм (с DITRA 25 или DITRA-HEAT) и 6–12 мм (с DITRA-HEAT-DUO)

Примечание: комбинируется только со сливной воронкой Schlüter-KERDI-LINE-VARIO-H

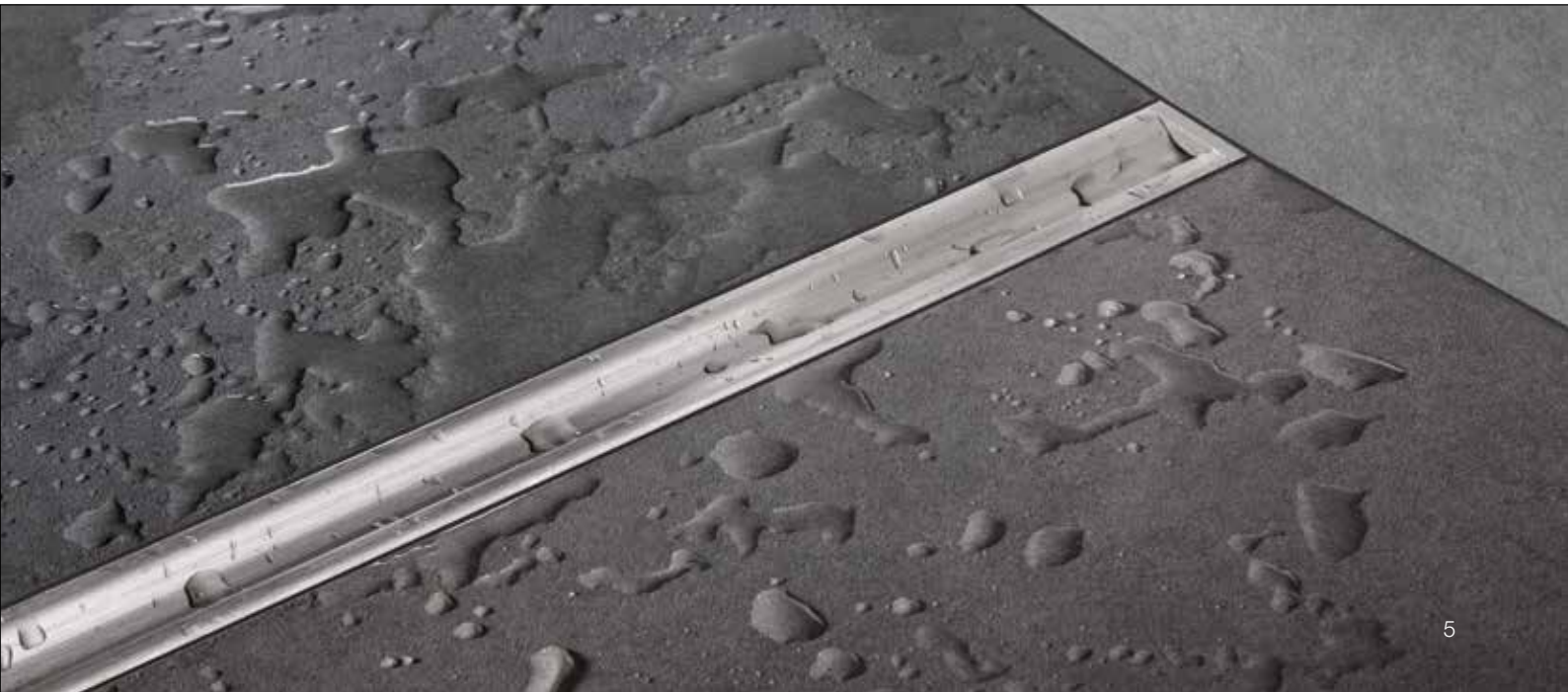



Schlüter®-KERDI-LINE-VARIO WAVE

Schlüter-KERDI-LINE-VARIO WAVE – это укорачиваемый W-образный дренажный профиль для применения с Schlüter-KERDI-LINE-VARIO-H Набор слива. Дренаж осуществляется через центральную щель стока шириной 14 мм и длиной 140 мм. Щель стока элегантно закрывается съемным укрывочным мостиком. Профиль поставляется с двумя боковыми заглушками и может быть подогнан путем расположения на подкладке из тонкослойного раствора к указанной заказчиком толщине напольного покрытия.

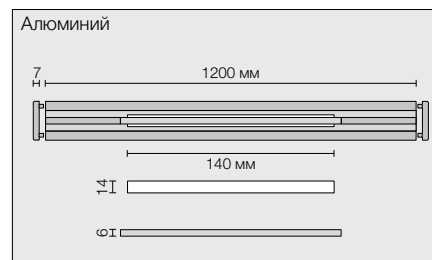
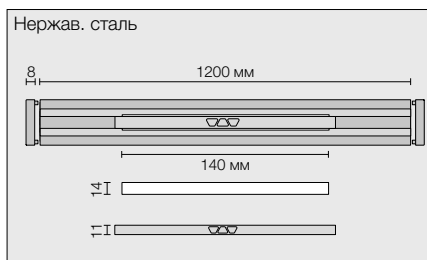
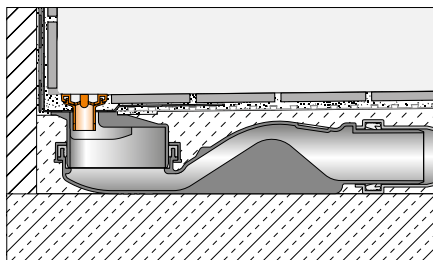

Schlüter®-KERDI-LINE-VARIO WAVE	
Дренажный профиль, дизайн WAVE (D 10), крацованная нержавеющая сталь V4A	
L (см)	H = 10 мм Арт. №
120	KL VR D10 EB 120

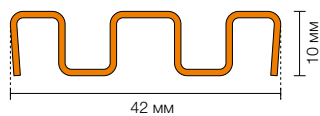

Подходит для покрытия толщиной
8–18 мм (с DITRA 25 или DITRA-HEAT) и
8–15 мм (с DITRA-HEAT-DUO)

Schlüter®-KERDI-LINE-VARIO WAVE	
Дренажный профиль, дизайн WAVE (D 10), алюминий со структурным покрытием	
L (см)	H = 8 мм Арт. №
120	KL VR D10 MBW 120
120	KL VR D10 MGS 120
120	KL VR D10 TSBG 120
120	KL VR D10 TSC 120
120	KL VR D10 TSDA 120
120	KL VR D10 TSI 120
120	KL VR D10 TSOB 120
120	KL VR D10 TSSG 120

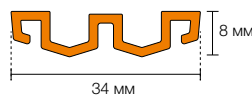

Подходит для покрытия толщиной
6–15 мм (с DITRA 25 или DITRA-HEAT) и
6–12 мм (с DITRA-HEAT-DUO)

Примечание: комбинируется только со сливной воронкой Schlüter-KERDI-LINE-VARIO-H





Всегда попадает в тон: TRENDLINE со структурным покрытием

В цветной серии Schlüter-TRENDLINE всегда найдется подходящий профиль для ходовых цветовых тенденций. Можно выбрать 8 высококачественных структурных покрытий разных оттенков. А можно, конечно, обратиться и к оформлению в классическом стиле: оба дренажных профиля имеются в продаже также в исполнении из крацованной нержавеющей стали V4A.

Дизайн COVE



EB

крацованная нержавеющая сталь

TSI

цвета слоновой кости

TSC

кремовый

TSBG

бежево-серый

TSSG

каменно-серый

TSOB

бронзовый

TSDA

темный антрацит

MBW

бриллиантово-белый матовый

MGS

графитово-черный матовый

Дизайн WAVE



Плоская эффективная конструкция: KERDI-LINE-VARIO-H

Schlüter-KERDI-LINE-VARIO-H представляет собой комплексный набор для линейных душевых поддонов на уровне пола. Он состоит из адаптера стока со встроенной гибкой уплотнительной манжетой KERDI и горизонтальным, поворачиваемым на 360° волнообразным стоком со встроенным сифонным затвором. KERDI-LINE-VARIO-H может универсально использоваться для центральной установки на плоскости и в первую очередь в зоне стены. Благодаря высокой скорости потока в корпусе стока возникает эффект самоочистки. В сочетании с дренажными профилями Schlüter-KERDI-LINE-VARIO можно очень гибко создавать изящные сточные желоба.





Мы сделали хорошее еще более лучшим: Техника для сливов VARIO

Плоские дренажные узлы являются традиционными для Schlüter-Systems. Теперь мы усовершенствовали изделия, зарекомендовавшие себя с самой лучшей стороны: благодаря комбинации нашего мощного волнообразного стока с новым адаптером со встроенной уплотнительной манжетой, точно подходящей для наших дренажных профилей. Еще никогда KERDI-LINE не был таким гибким.

- ✓ Очень плоский корпус стока (монтажная высота 65 мм)
- ✓ Волнообразный сток, поворачивающийся на 360°
- ✓ Несъемный встроенный сифонный затвор
- ✓ Высокая скорость потока в донном стоке
- ✓ Эффект самоочистки
- ✓ Адаптер стока со встроенной манжетой KERDI-FLEX
- ✓ Простая проверка герметичности благодаря отверстию в крышке для защиты при строительных работах
- ✓ Многофункциональная крышка для защиты при строительных работах:
 - Защитная функция
 - Выравнивание бесшовного пола
 - Распорный элемент (укорачивается)
 - Отметки середины
 - Отверстие для проверки воды



Волнообразный сток, поворачивающийся на 360°

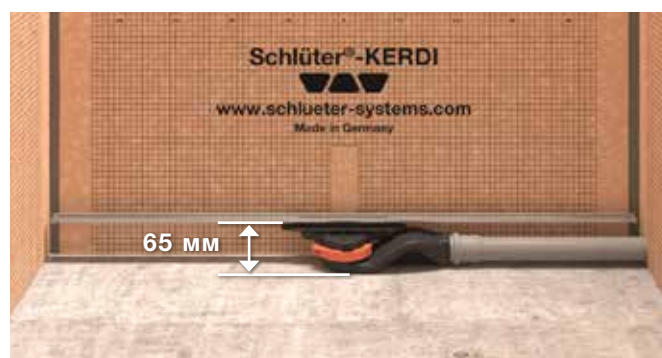

Низкая монтажная высота: 65 мм

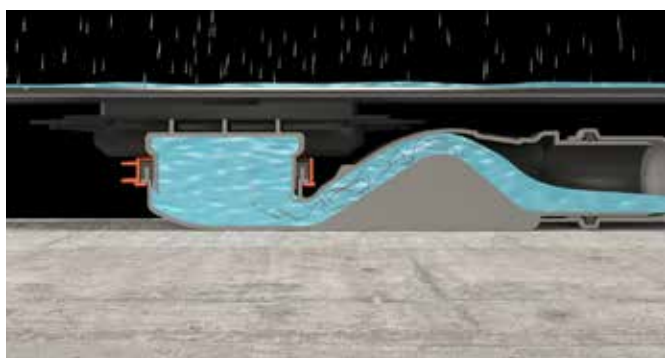

Эффект самоочистки благодаря высокой скорости потока



Постоянный сифонный затвор благодаря волнообразной форме



Schlüter®-KERDI-LINE-VARIO-H

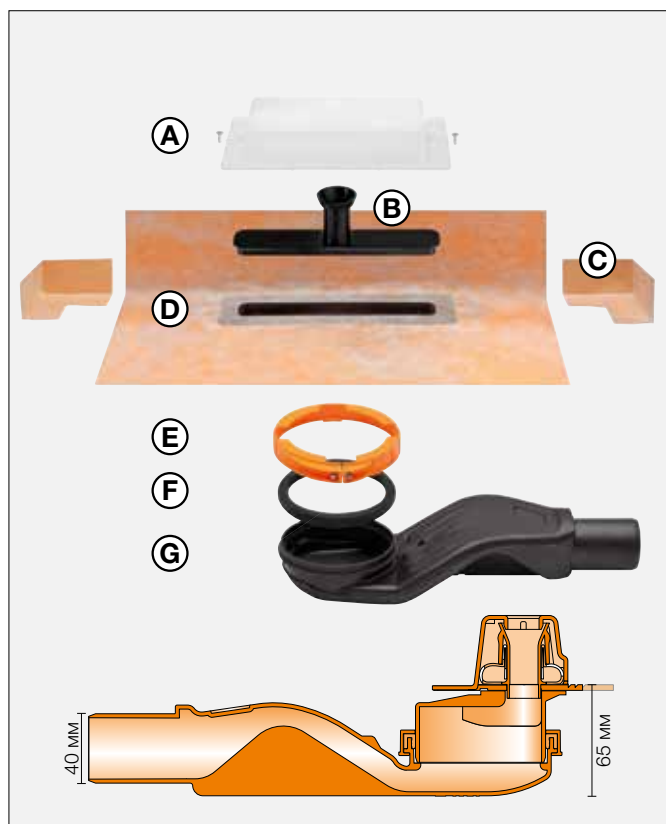

Набор компонентов:

- A Крышка для защиты при строительных работах
- B Штуцер для проверки воды
- C Угловое уплотнение (для сплошной боковой стены)
- D Адаптер желоба с гибкой уплотнительной манжетой
- E Зажимное кольцо
- F Уплотнение
- G Корпус стока с сифонным затвором

Технические характеристики:

Слив	DN 40
Мощность слива	0,45 л/с
Высота водяного затвора	25 мм
Монтажная высота	65 мм

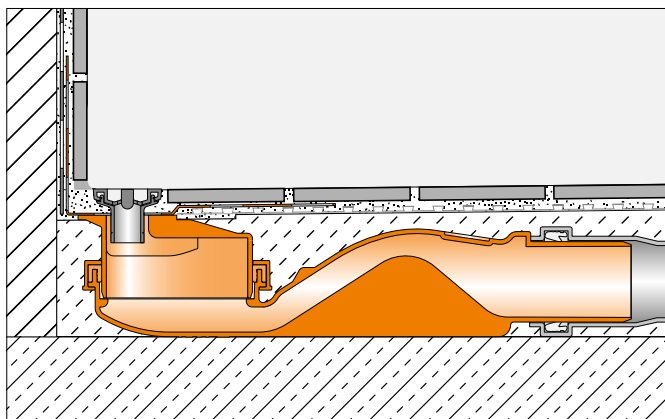

Schlüter®-KERDI-LINE-VARIO-H 40

Набор линейного дренажа с волнообразным стоком, сток DN 40 горизонтальный

Арт. №

KL VR H40 G4

Примечание:

Комбинируется только с дренажными профилями Schlüter-KERDI-LINE-VARIO



Место для записей:

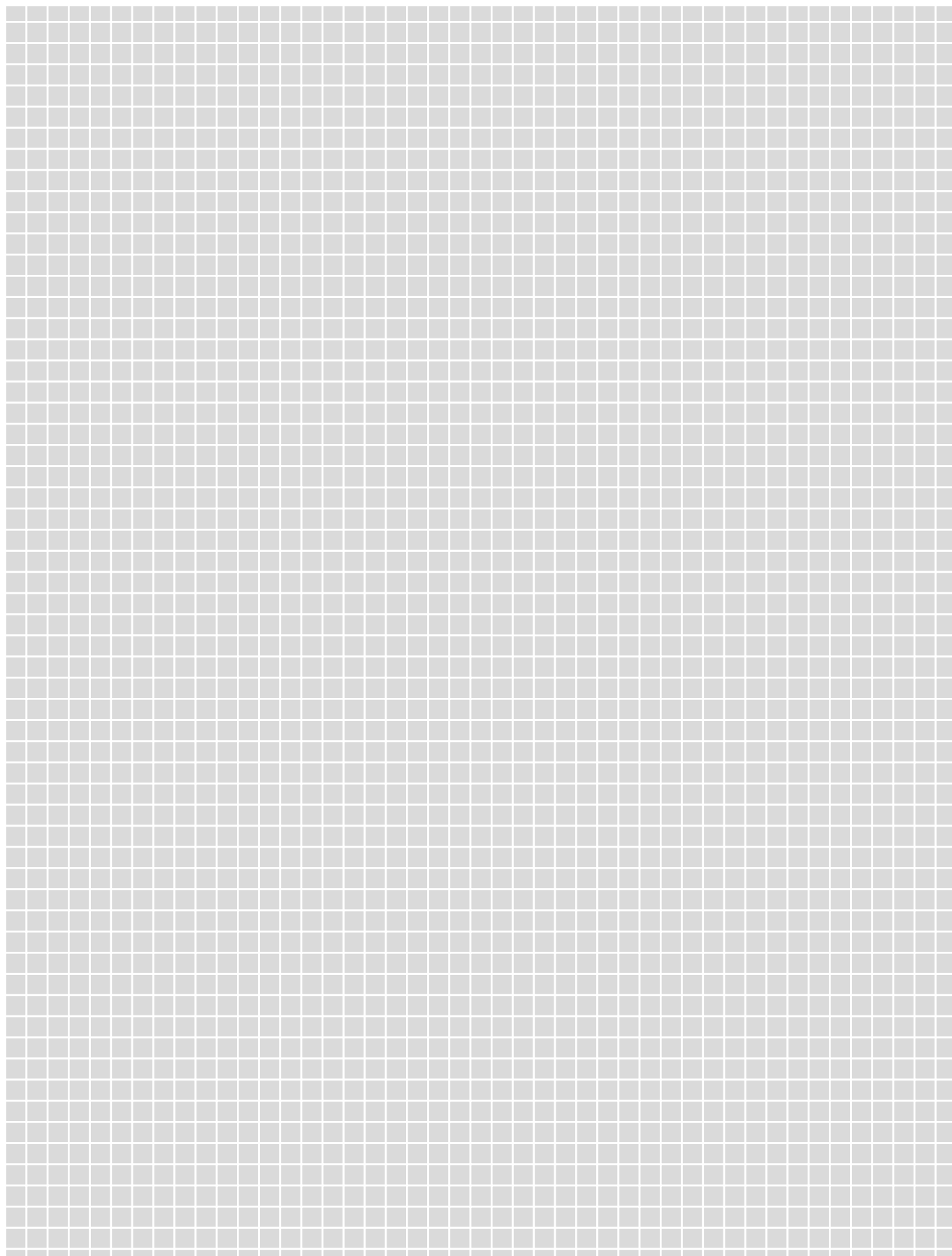



Керамика
для здорового
микроклимата помещений

i

Совет по оформлению: комбинировать с Schlüter-TRENDLINE

Если речь идет о стильном оформлении с керамикой, можно сделать ставку на TRENDLINE. В нашу тщательно подобранную цветовую программу входят соединительные профили, дренажные профили, полочки и выкружки. Создавайте комбинации на свой вкус.



i

Информация Для всех, кто хочет знать еще больше!

Удалось ли нам заинтересовать Вас системами Schlüter? Значит, Вы, определенно, хотите знать еще больше. Быстрее всего посмотреть в интернете. Подробную информацию Вы легко найдете по адресу: www.schlueter-systems.com.



Ваш торговый агент:



ПРОФИЛЬ ИННОВАЦИЙ

Schlüter-Systems KG · Schmölestraße 7 · D-58640 Iserlohn
Tel.: +49 2371 971-261 · Fax: +49 2371 971-112 · www.schlueter-systems.com